

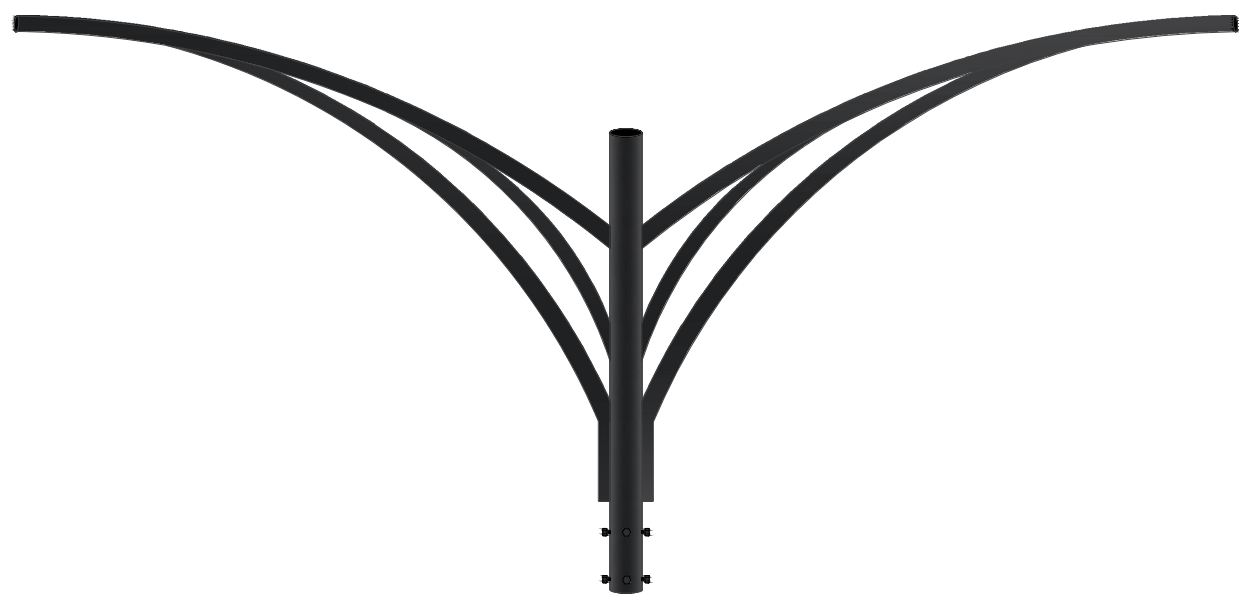

DESENHOS TÉCNICOS EM ANEXO

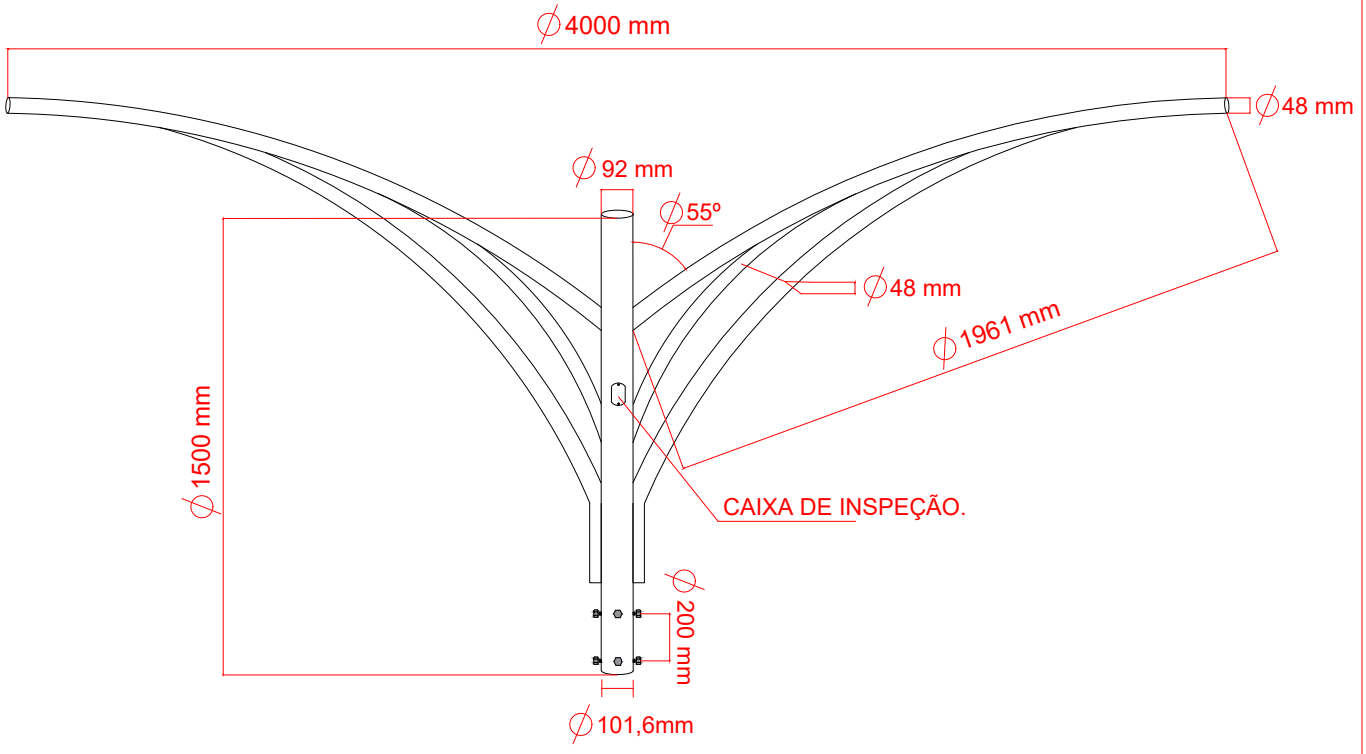

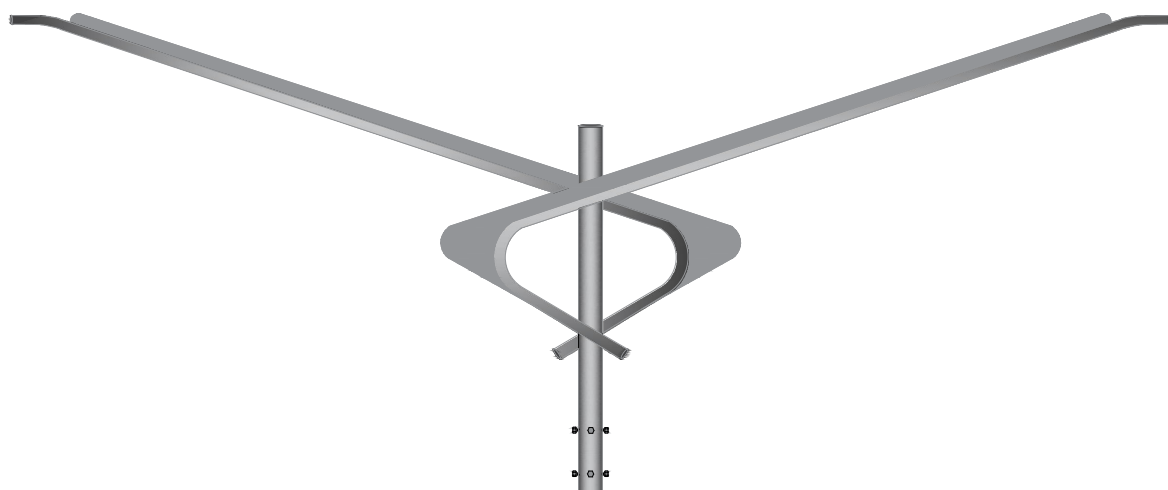
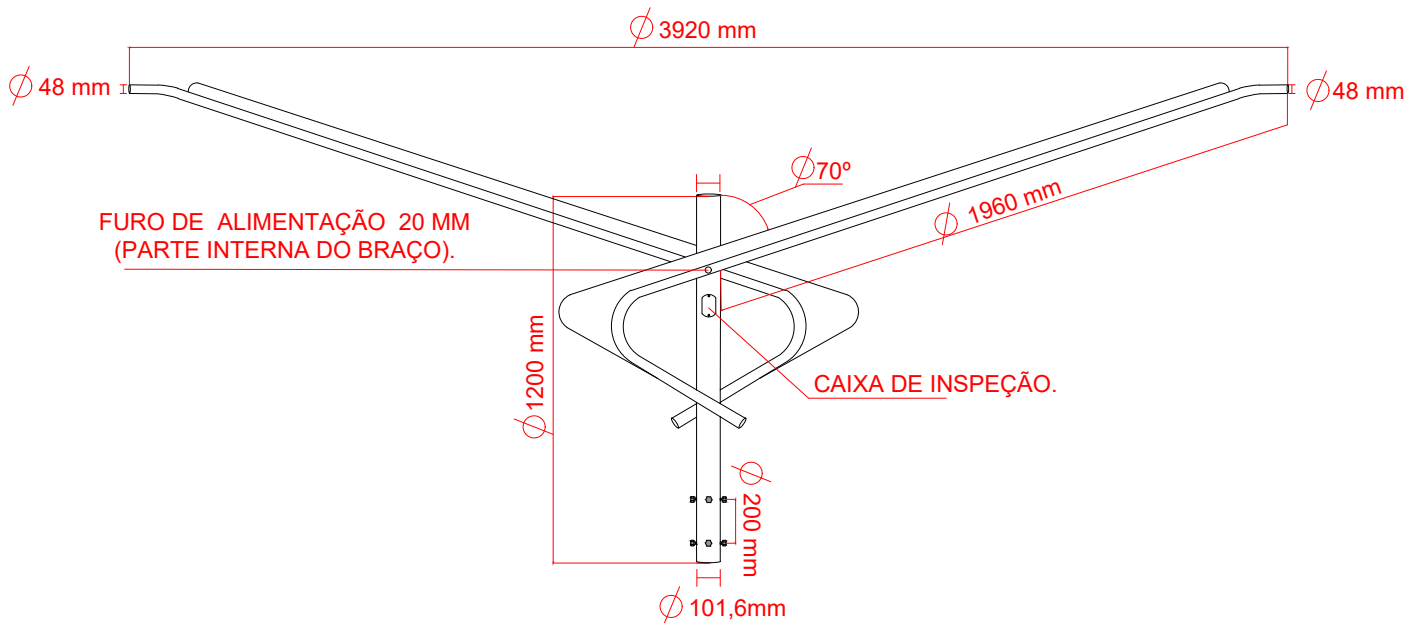

NOTA: TODAS AS CHAPAS SÃO DE 2,65 MM DE ESPESSURA.

 <p>EMDUR</p>	<p>PREFEITURA DE PORTO VELHO EMPRESA DE DESENVOLVIMENTO URBANO - EMDUR GERÊNCIA DE PROJETOS E EXPANSÃO DE ILUMINAÇÃO PÚBLICA</p>		 <p>PREFEITURA PORTO VELHO CONSTRUINDO PROGRESSO</p>
	<p>Objeto/ Obra:</p> <p>ILUMINAÇÃO PÚBLICA</p>	<p>Folha:</p> <p>01/04</p>	<p>Revisão:</p> <p>R00</p> <p>Data:</p> <p>MAR. 2024</p>
	<p>Projeto:</p> <p>ELÉTRICO</p>	<p>Conteúdo:</p> <p>MODELOS VISUAIS DE TOPOS ORNAMENTAIS PARA FABRICAÇÃO.</p>	
<p>EMDUR - EMPRESA DE DESENVOLVIMENTO URBANO PRESIDENTE: GUSTAVO BELTRAME</p>		<p>Endereço:</p> <p>RUA BRASÍLIA, 1576 - PORTO VELHO - RO, SANTA BÁRBARA</p>	
<p>AUTOR:</p> <p>GABRIELA SANTOS DE CASTRO ENG. ELETRICISTA CREA: 6751 D - RO</p>	<p>DIRETOR TÉCNICO/EMDUR</p> <p>JOSÉ EDUARDO PIRES</p>	<p>DESENHO:</p> <p>IZELAND S. DE OLIVEIRA</p>	



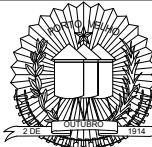

NOTA: TODAS AS CHAPAS SÃO DE 2,65 MM DE ESPESSURA.

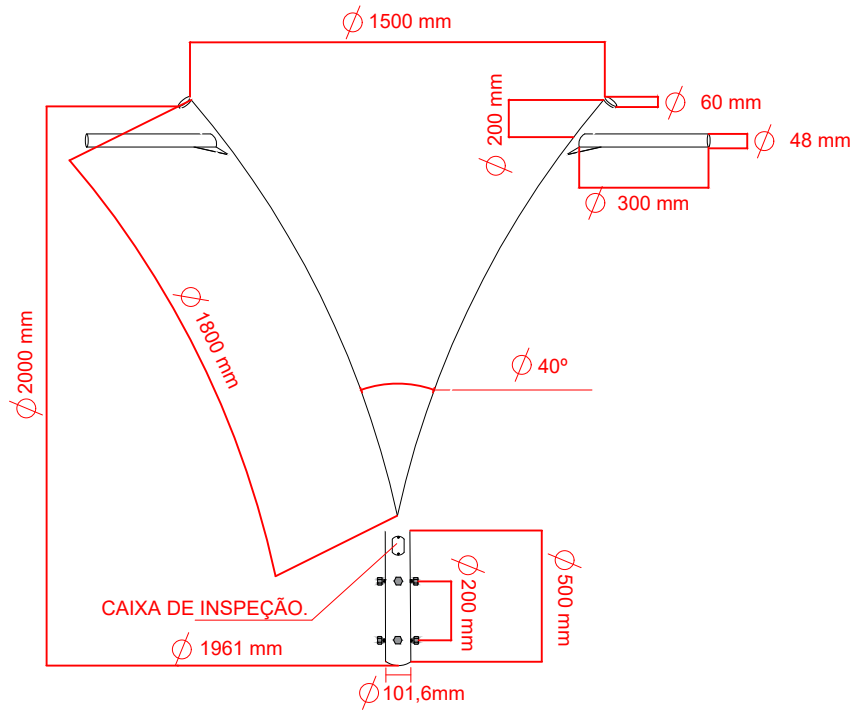
 <p>EMDUR</p>	<p>PREFEITURA DE PORTO VELHO EMPRESA DE DESENVOLVIMENTO URBANO - EMDUR GERÊNCIA DE PROJETOS E EXPANSÃO DE ILUMINAÇÃO PÚBLICA</p>		 <p>PREFEITURA PORTO VELHO CONSTRUINDO PROGRESSO</p>
	<p>Objeto/ Obra:</p> <p>ILUMINAÇÃO PÚBLICA</p>	<p>Folha:</p> <p>03/04</p>	<p>Revisão:</p> <p>R00</p> <p>Data:</p> <p>MAR. 2024</p>
	<p>Projeto:</p> <p>ELÉTRICO</p>	<p>Conteúdo:</p> <p>MODELOS VISUAIS DE TOPOS ORNAMENTAIS PARA FABRICAÇÃO.</p>	
<p>EMDUR - EMPRESA DE DESENVOLVIMENTO URBANO PRESIDENTE: GUSTAVO BELTRAME</p>		<p>Endereço:</p> <p>RUA BRASÍLIA, 1576 - PORTO VELHO - RO, SANTA BÁRBARA</p>	
<p>AUTOR:</p> <p>GABRIELA SANTOS DE CASTRO ENG. ELETRICISTA CREA: 6751 D - RO</p>	<p>DIRETOR TÉCNICO/EMDUR</p> <p>JOSÉ EDUARDO PIRES</p>	<p>DESENHO:</p> <p>IZELAND S. DE OLIVEIRA</p>	



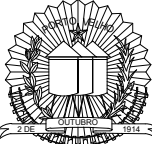

NOTA: TODAS AS CHAPAS SÃO DE 2,65 MM DE ESPESSURA.

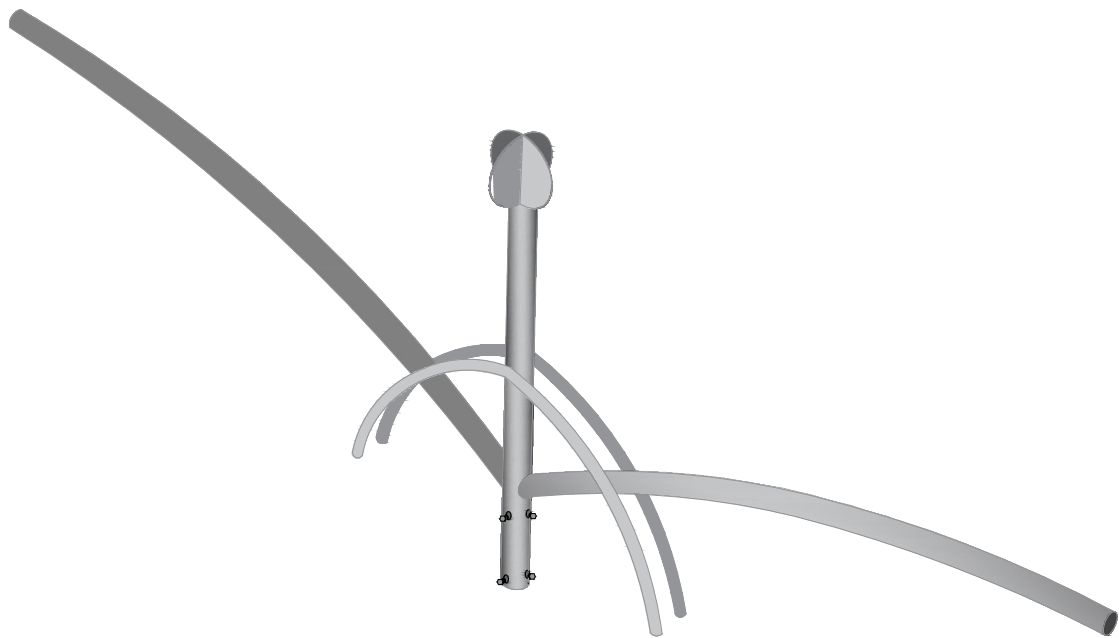
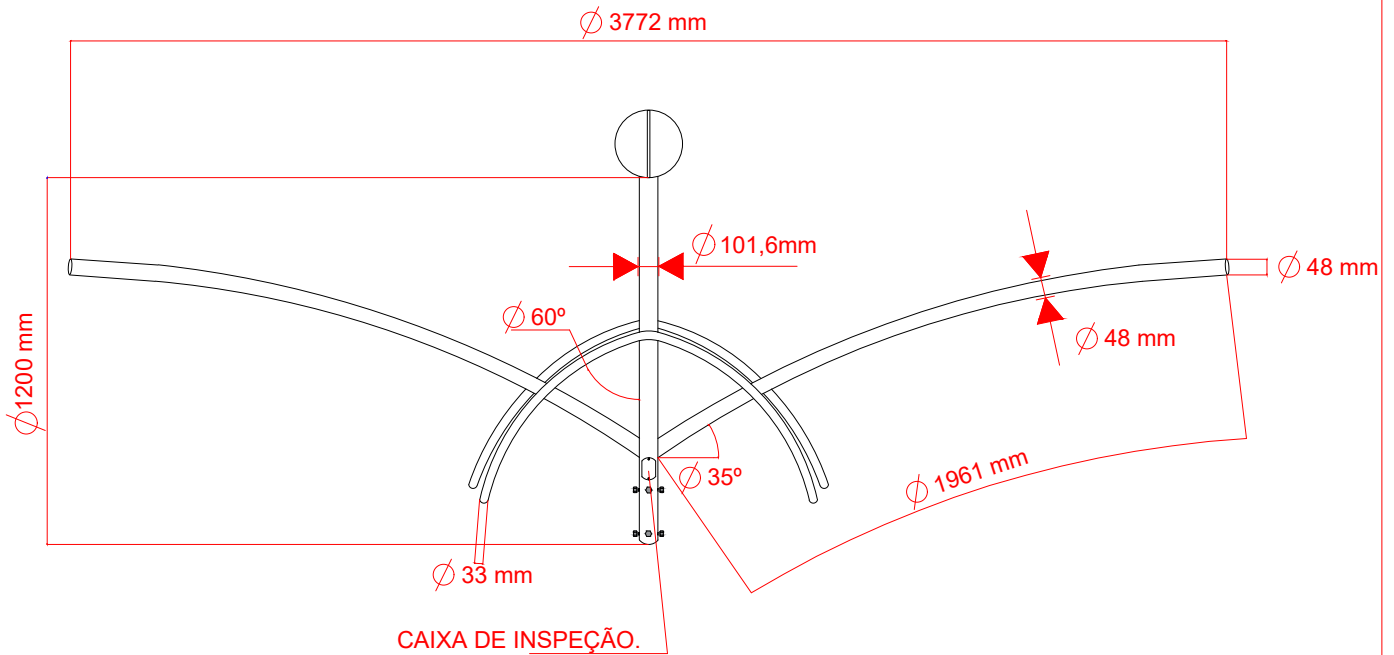
	<p>PREFEITURA DE PORTO VELHO EMPRESA DE DESENVOLVIMENTO URBANO - EMDUR GERÊNCIA DE PROJETOS E EXPANSÃO DE ILUMINAÇÃO PÚBLICA</p>		
	<p>Objeto/ Obra: ILUMINAÇÃO PÚBLICA</p>	<p>Folha: 02/04</p>	<p>Revisão: R00 Data: MAR. 2024</p>
	<p>Projeto: ELÉTRICO</p>	<p>Conteúdo: MODELOS VISUAIS DE TOPOS ORNAMENTAIS PARA FABRICAÇÃO.</p>	
<p>EMDUR - EMPRESA DE DESENVOLVIMENTO URBANO PRESIDENTE: GUSTAVO BELTRAME</p>		<p>Endereço: RUA BRASÍLIA, 1576 - PORTO VELHO - RO, SANTA BÁRBARA</p>	
<p>AUTOR: GABRIELA SANTOS DE CASTRO ENG. ELETRICISTA CREA: 6751 D - RO</p>	<p>DIRETOR TÉCNICO/EMDUR JOSÉ EDUARDO PIRES</p>	<p>DESENHO: IZELAND S. DE OLIVEIRA</p>	



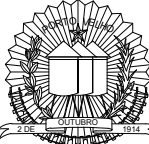

NOTA: TODAS AS CHAPAS SÃO DE 2,65 MM DE ESPESSURA.

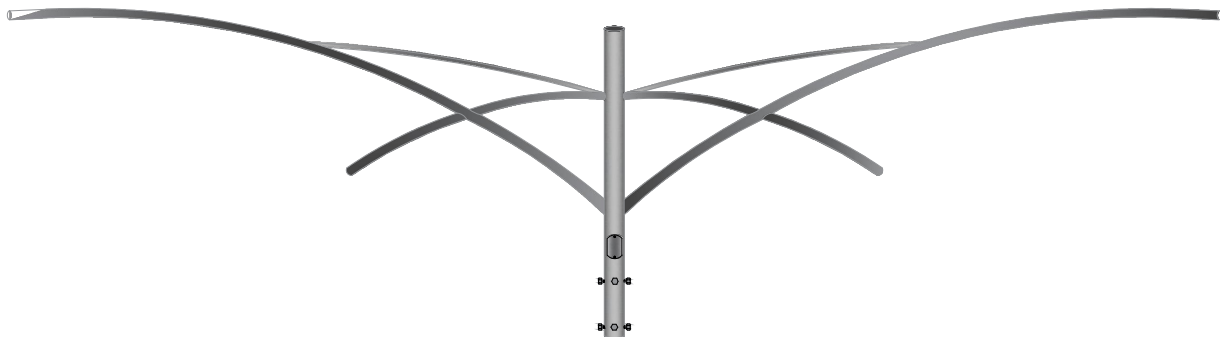
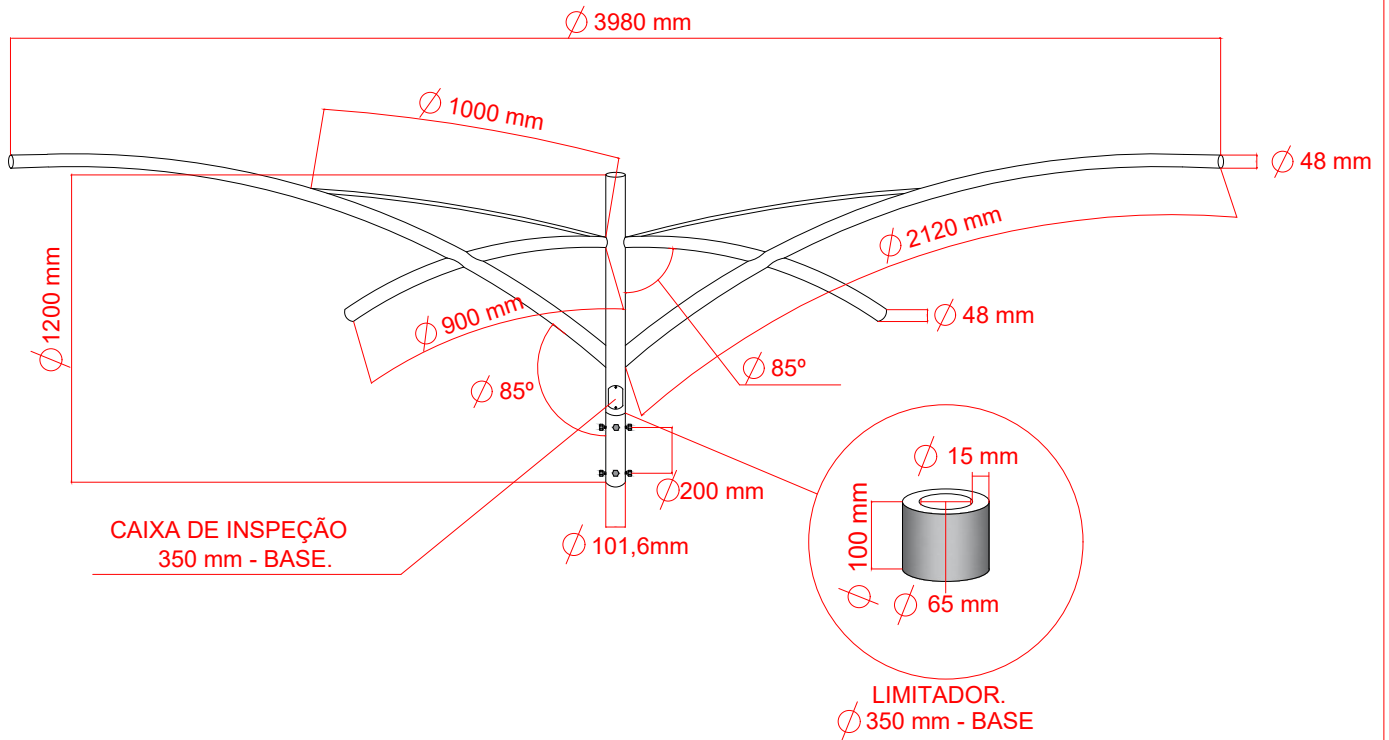
	<p align="center">PREFEITURA DE PORTO VELHO EMPRESA DE DESENVOLVIMENTO URBANO - EMDUR GERÊNCIA DE PROJETOS E EXPANSÃO DE ILUMINAÇÃO PÚBLICA</p>		 <p align="center">PREFEITURA PORTO VELHO CONSTRUINDO PROGRESSO</p>
	<p>Objeto/ Obra:</p> <p align="center">ILUMINAÇÃO PÚBLICA</p>	<p>Folha:</p> <p align="center">04/04</p>	<p>Revisão:</p> <p align="center">R00</p> <p>Data: MAR. 2024</p>
	<p>Projeto:</p> <p align="center">ELÉTRICO</p>	<p>Conteúdo:</p> <p align="center">MODELOS VISUAIS DE TOPOS ORNAMENTAIS PARA FABRICAÇÃO.</p>	
<p align="center">EMDUR - EMPRESA DE DESENVOLVIMENTO URBANO PRESIDENTE: GUSTAVO BELTRAME</p>		<p>Endereço:</p> <p align="center">RUA BRASÍLIA, 1576 - PORTO VELHO - RO, SANTA BÁRBARA</p>	
<p>AUTOR:</p> <p align="center">GABRIELA SANTOS DE CASTRO ENG. ELETRICISTA CREA: 6751 D - RO</p>	<p>DIRETOR TÉCNICO/EMDUR</p> <p align="center">JOSÉ EDUARDO PIRES</p>	<p>DESENHO:</p> <p align="center">IZELAND S. DE OLIVEIRA</p>	





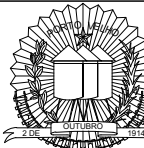

NOTA: TODAS AS CHAPAS SÃO DE 2,65 MM DE ESPESSURA.

 <p>EMDUR</p>	<p>PREFEITURA DE PORTO VELHO EMPRESA DE DESENVOLVIMENTO URBANO - EMDUR GERÊNCIA DE PROJETOS E EXPANSÃO DE ILUMINAÇÃO PÚBLICA</p>		 <p>PREFEITURA PORTO VELHO CONSTRUINDO PROGRESSO</p>
	<p>Objeto/ Obra:</p> <p>ILUMINAÇÃO PÚBLICA</p>	<p>Folha:</p> <p>05/05</p>	<p>Revisão:</p> <p>R00</p> <p>Data:</p> <p>MAR. 2024</p>
	<p>Projeto:</p> <p>ELÉTRICO</p>	<p>Conteúdo:</p> <p>MODELOS VISUAIS DE TOPOS ORNAMENTAIS PARA FABRICAÇÃO.</p>	
<p>EMDUR - EMPRESA DE DESENVOLVIMENTO URBANO PRESIDENTE: GUSTAVO BELTRAME</p>		<p>Endereço:</p> <p>RUA BRASÍLIA, 1576 - PORTO VELHO - RO, SANTA BÁRBARA</p>	
<p>AUTOR:</p> <p>GABRIELA SANTOS DE CASTRO ENG. ELETRICISTA CREA: 6751 D - RO</p>	<p>DIRETOR TÉCNICO/EMDUR</p> <p>JOSÉ EDUARDO PIRES</p>	<p>DESENHO:</p> <p>IZELAND S. DE OLIVEIRA</p>	

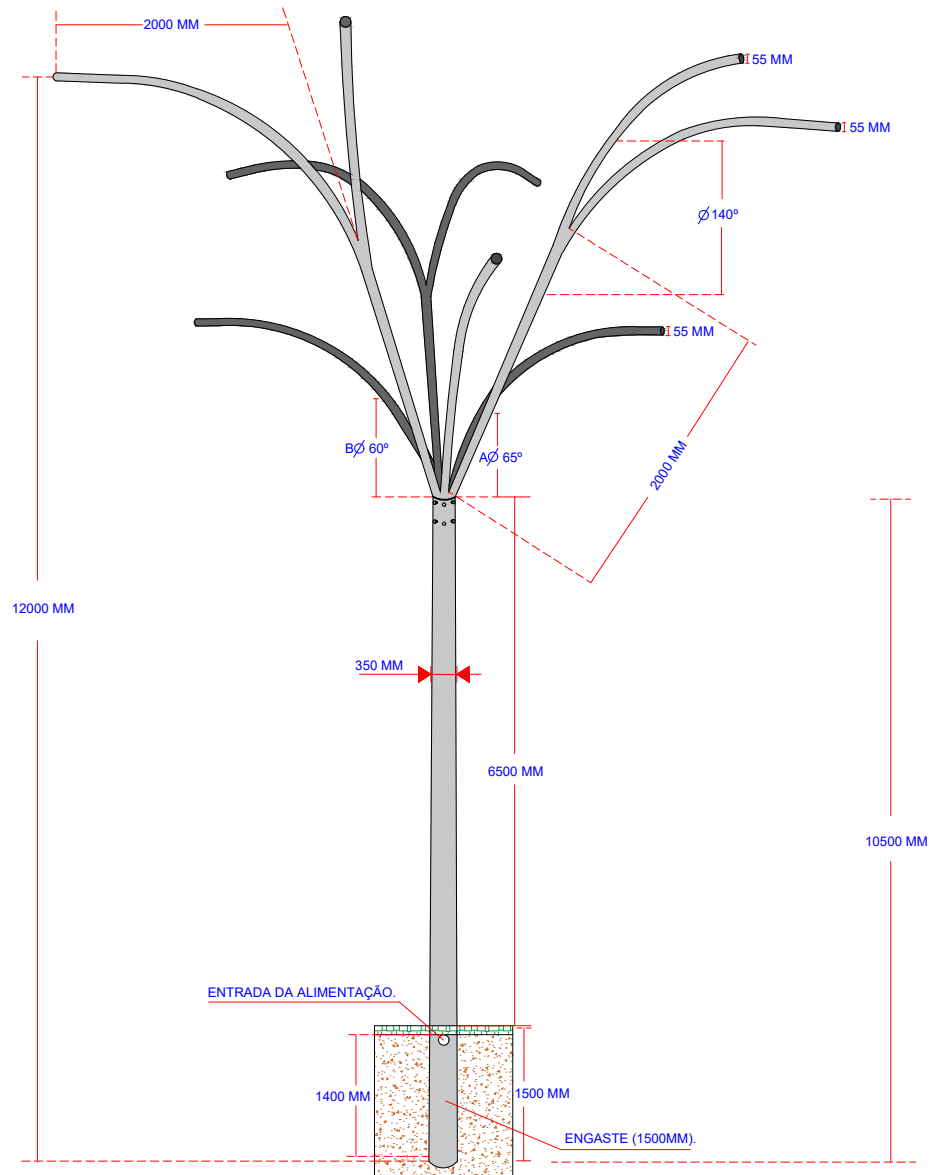
ANEXO 6

MODELO POSTE ÁRVORE 12 METROS.



 EMDUR	PREFEITURA DE PORTO VELHO EMPRESA DE DESENVOLVIMENTO URBANO - EMDUR GERÊNCIA DE PROJETOS E EXPANSÃO DE ILUMINAÇÃO PÚBLICA		 PREFEITURA PORTO VELHO <small>CONSTRUINDO PROGRESSO</small>	
	Objeto/ Obra: ILUMINAÇÃO PÚBLICA	Folha: 01/05	Revisão: R00 Data: MAR. 2024	
	Projeto: ELÉTRICO	Conteúdo: MODELO PARA CRIAÇÃO DE POSTE ÁRVORE.		
EMDUR - EMPRESA DE DESENVOLVIMENTO URBANO PRESIDENTE: GUSTAVO BELTRAME		Endereço: R. BRASÍLIA, 1576, SANTA BÁRBARA. PORTO VELHO - RO		
AUTOR: GABRIELA SANTOS DE CASTRO ENG. ELETRICISTA CREA: 6751 D - RO	DIRETOR TÉCNICO/EMDUR JOSÉ EDUARDO PIRES	DESENHO: IZELAND S. DE OLIVEIRA		

ANEXO 6

DIAGRAMA ANGULAR DOS BRAÇOS DE LUMINÁRIA.

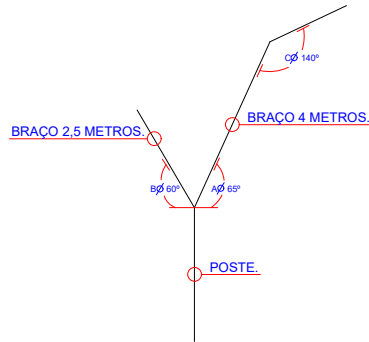

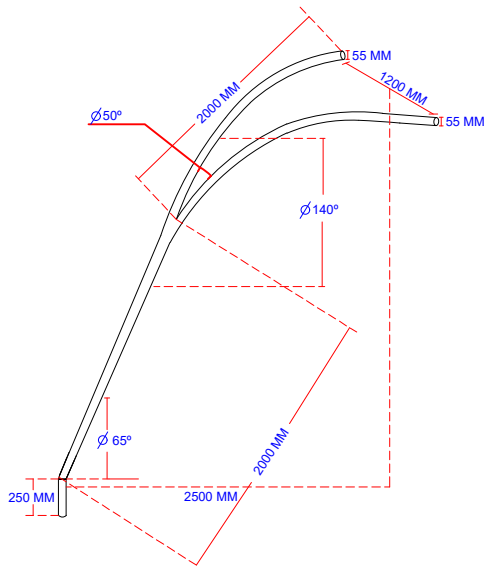

SUGESTÃO BRAÇO 4 METROS.

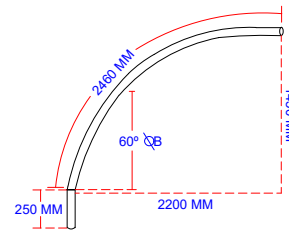

SUGESTÃO BRAÇO 2,5 METROS.



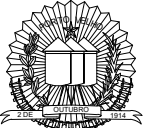

	PREFEITURA DE PORTO VELHO EMPRESA DE DESENVOLVIMENTO URBANO - EMDUR GERÊNCIA DE PROJETOS E EXPANSÃO DE ILUMINAÇÃO PÚBLICA		
	Objeto/ Obra: ILUMINAÇÃO PÚBLICA	Folha: 02/05	Revisão: R00
	Projeto: ELÉTRICO	Conteúdo: MODELO PARA CRIAÇÃO DE POSTE ÁRVORE.	Data: MAR. 2024
EMDUR - EMPRESA DE DESENVOLVIMENTO URBANO PRESIDENTE: GUSTAVO BELTRAME		Endereço: R. BRASÍLIA, 1576, SANTA BÁRBARA. PORTO VELHO - RO	
AUTOR: GABRIELA SANTOS DE CASTRO ENG. ELETRICISTA CREA: 6751 D - RO	DIRETOR TÉCNICO/EMDUR JOSÉ EDUARDO PIRES	DESENHO: IZELAND S. DE OLIVEIRA	

ANEXO 6

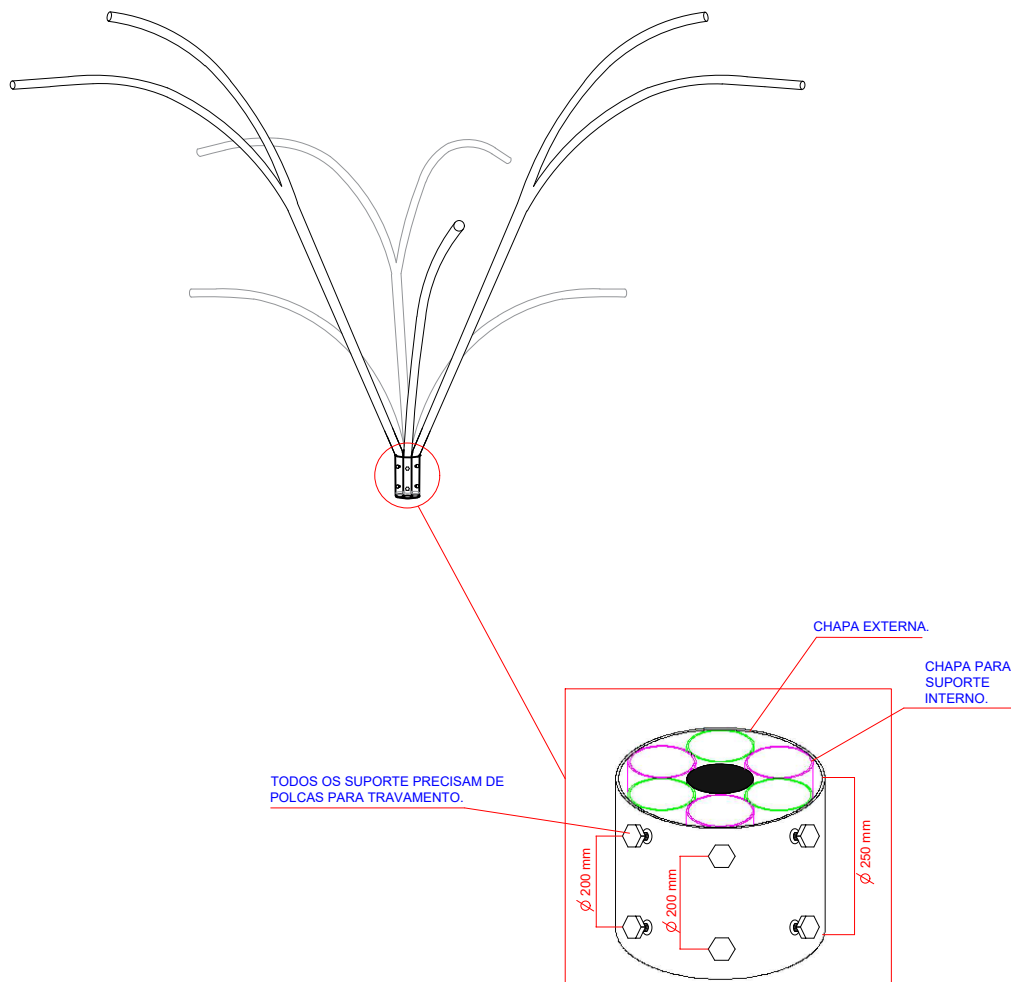
SUGESTÃO PARA SUPORTE DE BRAÇOS.



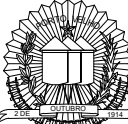

 <p>EMDUR</p>	<p>PREFEITURA DE PORTO VELHO EMPRESA DE DESENVOLVIMENTO URBANO - EMDUR GERÊNCIA DE PROJETOS E EXPANSÃO DE ILUMINAÇÃO PÚBLICA</p>		 <p>PREFEITURA PORTO VELHO CONSTRUINDO O PROGRESSO</p>
	<p>Objeto/ Obra: ILUMINAÇÃO PÚBLICA</p>	<p>Folha: 03/05</p>	<p>Revisão: R00 Data: MAR. 2024</p>
	<p>Projeto: ELÉTRICO</p>	<p>Conteúdo: MODELO PARA CRIAÇÃO DE POSTE ÁRVORE.</p>	
<p>EMDUR - EMPRESA DE DESENVOLVIMENTO URBANO PRESIDENTE: GUSTAVO BELTRAME</p>		<p>Endereço: R. BRASÍLIA, 1576, SANTA BÁRBARA. PORTO VELHO - RO</p>	
<p>AUTOR: GABRIELA SANTOS DE CASTRO ENG. ELETRICISTA CREA: 6751 D - RO</p>	<p>DIRETOR TÉCNICO/EMDUR JOSÉ EDUARDO PIRES</p>	<p>DESENHO: IZELAND S. DE OLIVEIRA</p>	

ANEXO 6

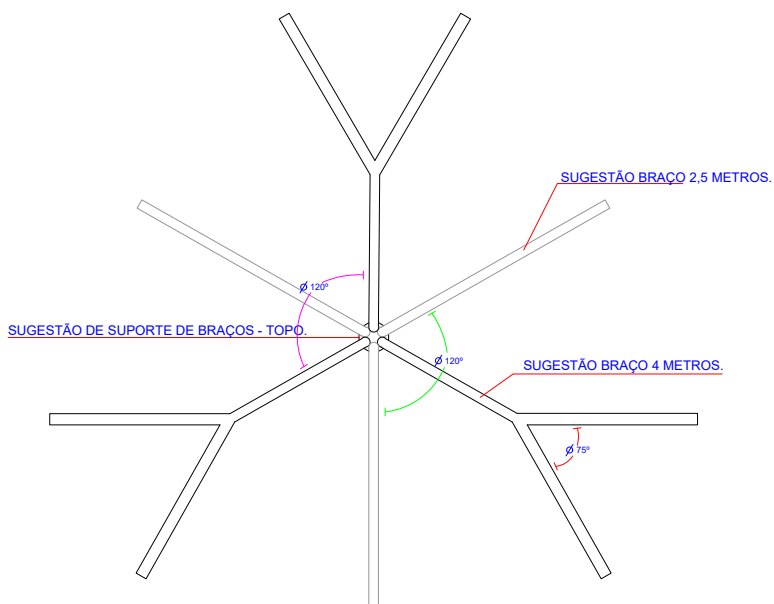

VISÃO AÉREA DO TOPO DO POSTE.

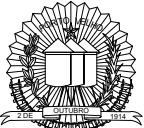

	PREFEITURA DE PORTO VELHO EMPRESA DE DESENVOLVIMENTO URBANO - EMDUR GERÊNCIA DE PROJETOS E EXPANSÃO DE ILUMINAÇÃO PÚBLICA		
	Objeto/ Obra: ILUMINAÇÃO PÚBLICA	Folha: 04/05	Revisão: R00
	Projeto: ELÉTRICO	Conteúdo: MODELO PARA CRIAÇÃO DE POSTE ÁRVORE.	Data: MAR. 2024
EMDUR - EMPRESA DE DESENVOLVIMENTO URBANO PRESIDENTE: GUSTAVO BELTRAME		Endereço: R. BRASÍLIA, 1576, SANTA BÁRBARA. PORTO VELHO - RO	
AUTOR: GABRIELA SANTOS DE CASTRO ENG. ELETRICISTA CREA: 6751 D - RO	DIRETOR TÉCNICO/EMDUR JOSÉ EDUARDO PIRES	DESENHO: IZELAND S. DE OLIVEIRA	

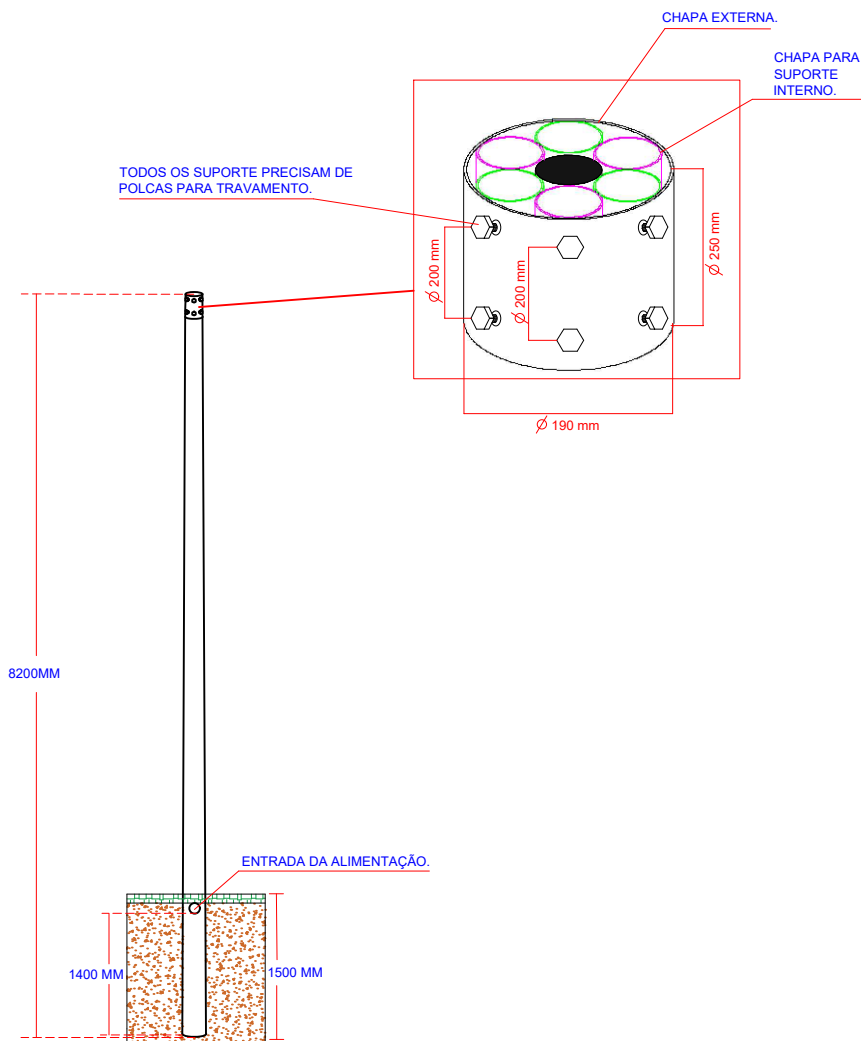
ANEXO 6



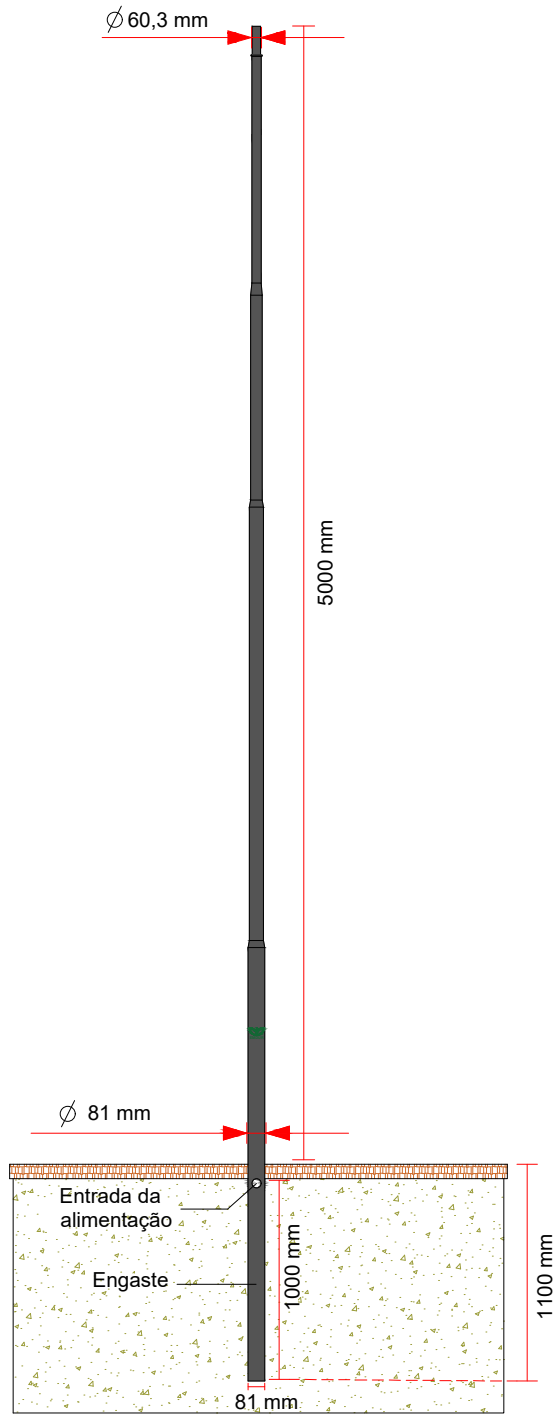

 <p>EMDUR</p>	<p>PREFEITURA DE PORTO VELHO EMPRESA DE DESENVOLVIMENTO URBANO - EMDUR GERÊNCIA DE PROJETOS E EXPANSÃO DE ILUMINAÇÃO PÚBLICA</p>		 <p>PREFEITURA PORTO VELHO <small>CONSTRUINDO O PROGRESSO</small></p>
	<p>Objeto/ Obra: ILUMINAÇÃO PÚBLICA</p>	<p>Folha: 05/05</p>	<p>Revisão: R00 Data: MAR. 2024</p>
<p>Projeto: ELÉTRICO</p>	<p>Conteúdo: MODELO PARA CRIAÇÃO DE POSTE ÁRVORE.</p>		
<p>EMDUR - EMPRESA DE DESENVOLVIMENTO URBANO PRESIDENTE: GUSTAVO BELTRAME</p>		<p>Endereço: R. BRASÍLIA, 1576, SANTA BÁRBARA. PORTO VELHO - RO</p>	
<p>AUTOR: GABRIELA SANTOS DE CASTRO <small>ENG. ELETRICISTA CREA: 6751 D - RO</small></p>	<p>DIRETOR TÉCNICO/EMDUR JOSÉ EDUARDO PIRES</p>	<p>DESENHO: IZELAND S. DE OLIVEIRA</p>	



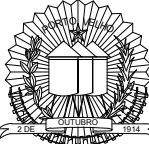

NOTA: ESPESSURA MÍNIMA SUGERIDA DE CHAPA 2,65mm.

NOTA: CONICIDADE PROGRESSIVA DE 4mm/METRO.

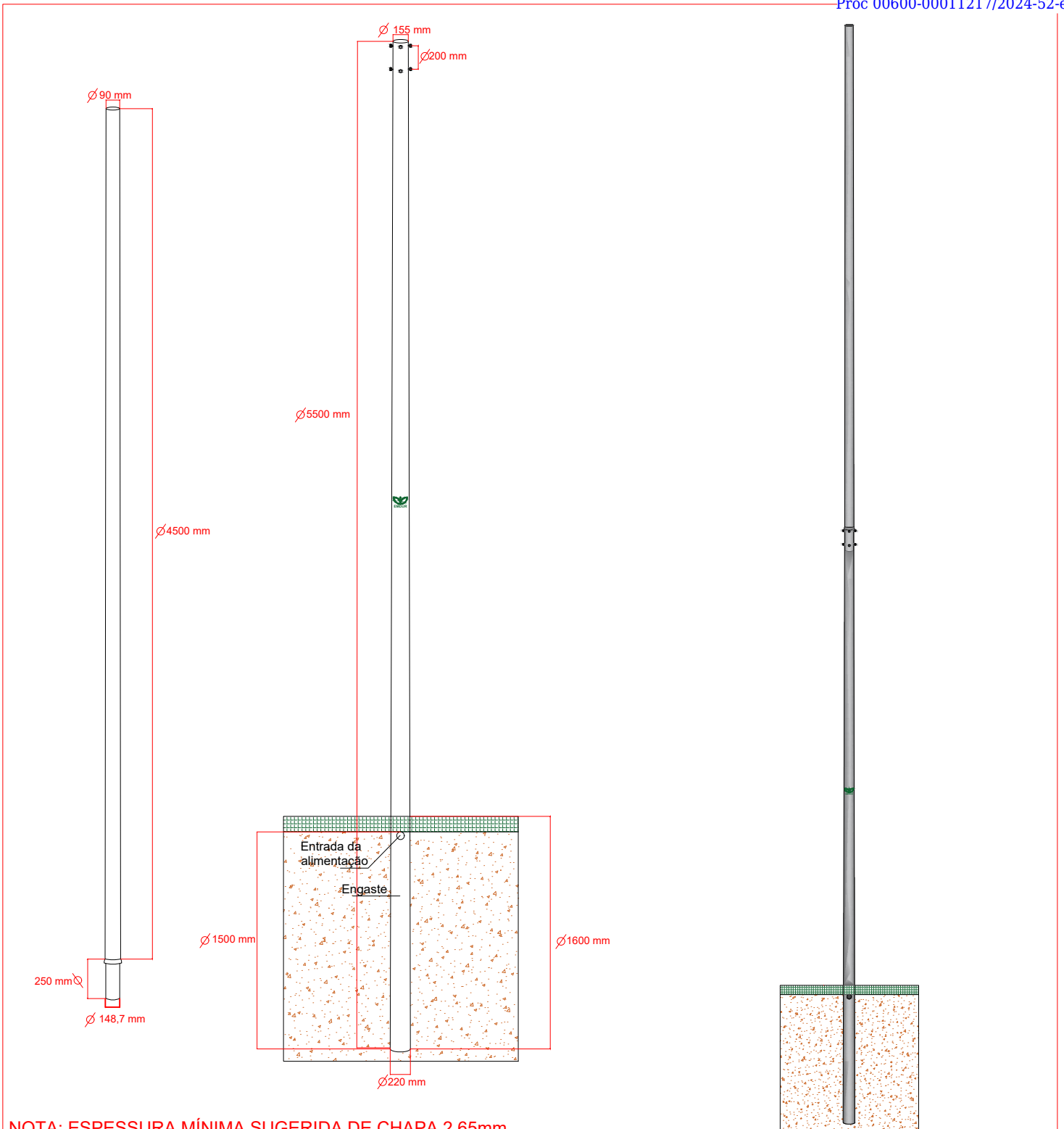
	<p align="center">PREFEITURA DE PORTO VELHO EMPRESA DE DESENVOLVIMENTO URBANO - EMDUR GERÊNCIA DE PROJETOS E EXPANSÃO DE ILUMINAÇÃO PÚBLICA</p>		 <p align="center">PREFEITURA PORTO VELHO <small>CONSTRUINDO PROGRESSO</small></p>
	<p>Objeto/ Obra:</p> <p align="center">ILUMINAÇÃO PÚBLICA</p>	<p>Folha:</p> <p align="center">01/01</p>	<p>Revisão:</p> <p align="center">R01</p> <p>Data:</p> <p align="center">FEV. 2024</p>
	<p>Projeto:</p> <p align="center">ELÉTRICO</p>	<p>Conteúdo:</p> <p align="center">MODELO DE POSTE ENGASTADO 5 METROS.</p>	
<p align="center">EMDUR - EMPRESA DE DESENVOLVIMENTO URBANO PRESIDENTE: GUSTAVO BELTRAME</p>		<p>Endereço:</p> <p align="center">R. BRÁSILIA, 1576 - SANTA BÁRBARA, PORTO VELHO - RO</p>	
<p>AUTOR:</p> <p>GABRIELA SANTOS DE CASTRO ENG. ELETRICISTA CREA: 6751 D - RO</p>	<p>DIRETOR TÉCNICO/EMDUR</p> <p align="center">JOSÉ EDUARDO PIRES</p>	<p>DESENHO:</p> <p align="center">IZELAND S. DE OLIVEIRA</p>	



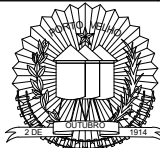

NOTA: ESPESSURA MÍNIMA SUGERIDA DE CHAPA 2,65mm.
NOTA: CONICIDADE PROGRESSIVA DE 13 mm/METRO.

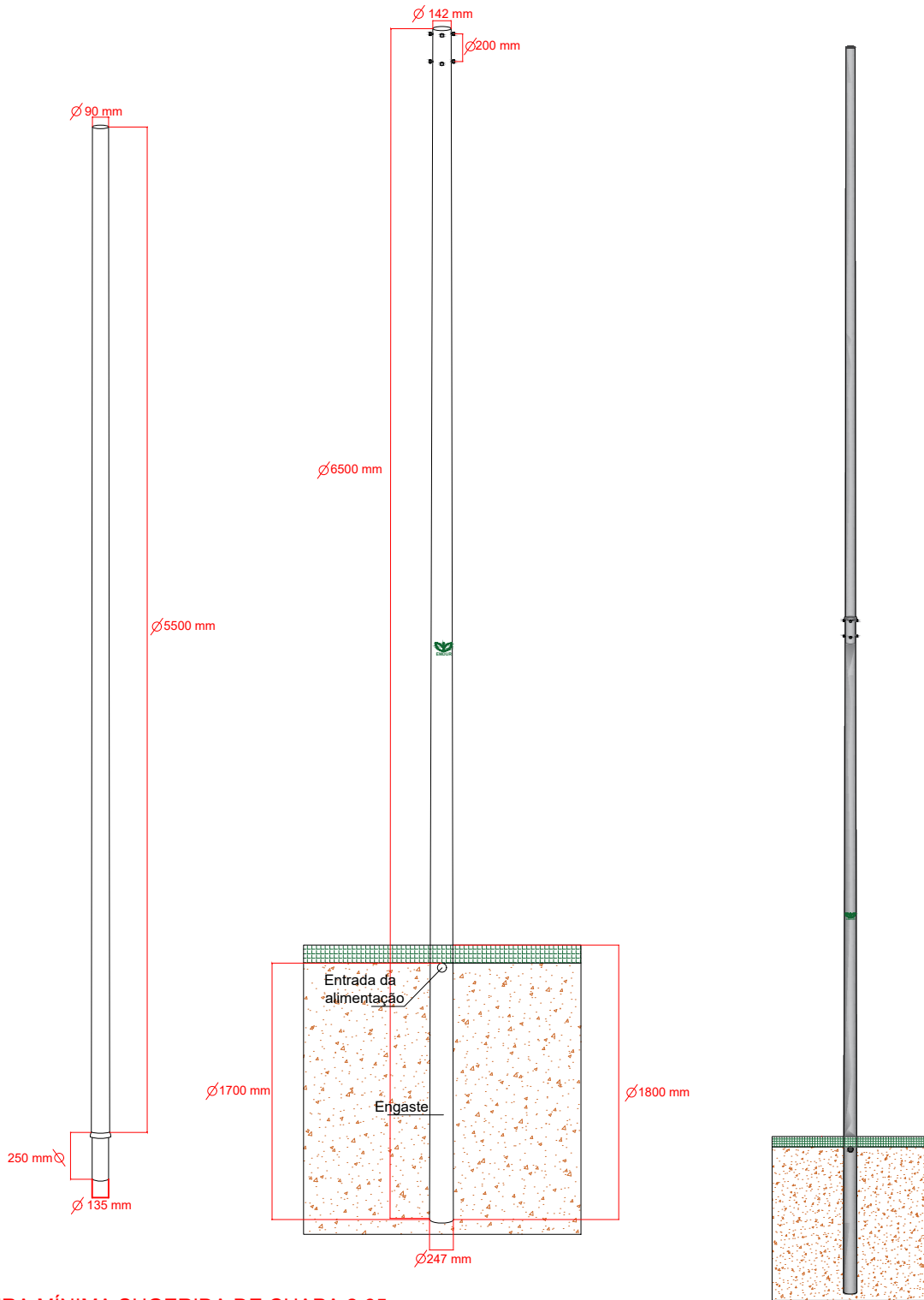
	PREFEITURA DE PORTO VELHO EMPRESA DE DESENVOLVIMENTO URBANO - EMDUR GERÊNCIA DE PROJETOS E EXPANSÃO DE ILUMINAÇÃO PÚBLICA		
	Objeto/ Obra:		Revisão:
	ILUMINAÇÃO PÚBLICA		R01
Projeto:		Folha:	Data:
ELÉTRICO		01/01	MAIO. 2024
Conteúdo:		Endereço:	
MODELO DE POSTE ENGASTADO 10 METROS.		R. BRASÍLIA, 1576 - SANTA BÁRBARA, PORTO VELHO - RO	
EMDUR - EMPRESA DE DESENVOLVIMENTO URBANO PRESIDENTE: GUSTAVO BELTRAME		DESENHO:	
AUTOR:		DIRETOR TÉCNICO/EMDUR	
GABRIELA SANTOS DE CASTRO ENG. ELETRICISTA CREA: 6751 D - RO		JOSÉ EDUARDO PIRES	
		IZELAND S. DE OLIVEIRA	



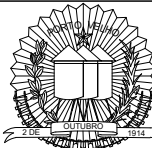

NOTA: ESPESSURA MÍNIMA SUGERIDA DE CHAPA 2,65mm.

NOTA: CONICIDADE PROGRESSIVA DE 13 mm/METRO.

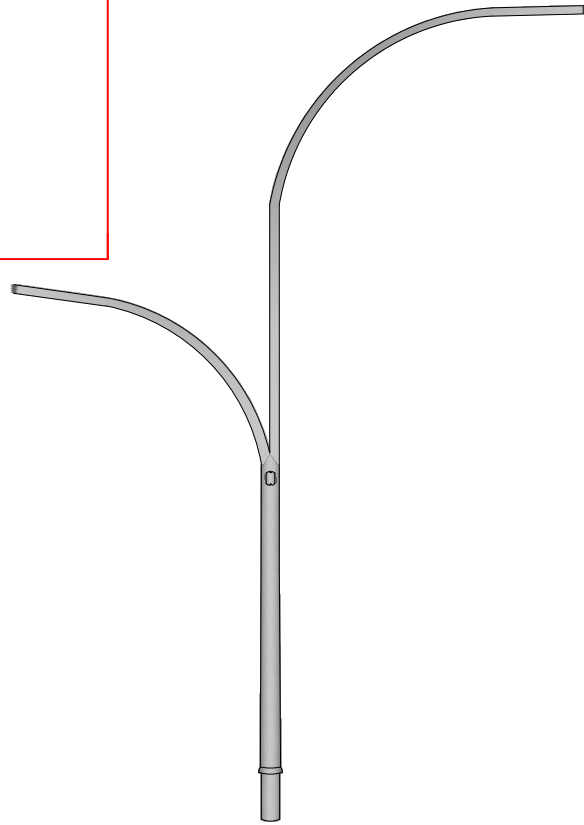
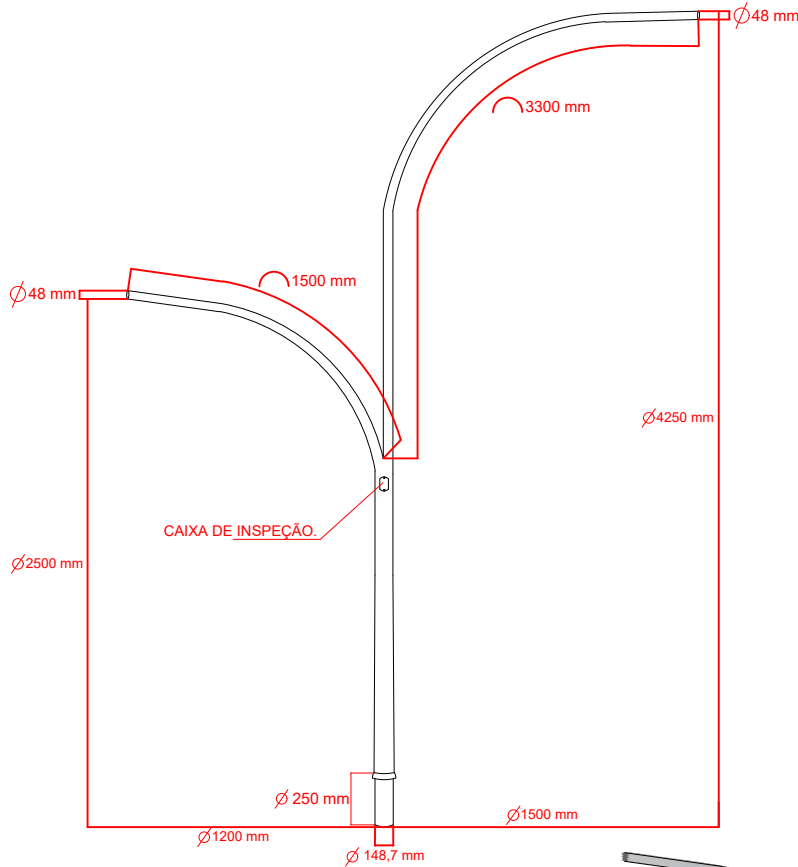
 <p>EMDUR</p>	<p>PREFEITURA DE PORTO VELHO EMPRESA DE DESENVOLVIMENTO URBANO - EMDUR GERÊNCIA DE PROJETOS E EXPANSÃO DE ILUMINAÇÃO PÚBLICA</p>			 <p>PREFEITURA PORTO VELHO CONSTRUINDO PROGRESSO</p>
	<p>Objeto/ Obra:</p> <p>ILUMINAÇÃO PÚBLICA</p>	<p>Folha:</p> <p>01/01</p>	<p>Revisão: R01</p> <p>Data: MAIO. 2024</p>	
	<p>Projeto:</p> <p>ELÉTRICO</p>	<p>Conteúdo:</p> <p>MODELO DE POSTE ENGASTADO 12 METROS.</p>		
<p>EMDUR - EMPRESA DE DESENVOLVIMENTO URBANO PRESIDENTE: GUSTAVO BELTRAME</p>		<p>Endereço:</p> <p>R. BRÁSILIA, 1576 - SANTA BÁRBARA, PORTO VELHO - RO</p>		
<p>AUTOR:</p> <p>GABRIELA SANTOS DE CASTRO ENG. ELETRICISTA CREA: 6751 D - RO</p>	<p>DIRETOR TÉCNICO/EMDUR</p> <p>JOSÉ EDUARDO PIRES</p>	<p>DESENHO:</p> <p>IZELAND S. DE OLIVEIRA</p>		

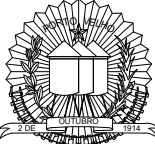

NOTA: TODAS AS CHAPAS SÃO DE 2,65 MM DE ESPESSURA.

	<p>PREFEITURA DE PORTO VELHO EMPRESA DE DESENVOLVIMENTO URBANO - EMDUR GERÊNCIA DE PROJETOS E EXPANSÃO DE ILUMINAÇÃO PÚBLICA</p>		 PREFEITURA PORTO VELHO CONSTRUINDO PROGRESSO
	Objeto/ Obra: <p style="text-align: center;">ILUMINAÇÃO PÚBLICA</p>	Folha: <p style="text-align: center;">06/06</p>	Revisão: <p style="text-align: center;">R00</p> Data: <p style="text-align: center;">MAR. 2024</p>
	Projeto: <p style="text-align: center;">ELÉTRICO</p>	Conteúdo: <p style="text-align: center;">MODELOS VISUAIS DE TOPOS ORNAMENTAIS PARA FABRICAÇÃO.</p>	
<p style="text-align: center;">EMDUR - EMPRESA DE DESENVOLVIMENTO URBANO PRESIDENTE: GUSTAVO BELTRAME</p>		Endereço: RUA BRASÍLIA, 1576 - PORTO VELHO - RO, SANTA BÁRBARA	
AUTOR: GABRIELA SANTOS DE CASTRO ENG. ELETRICISTA CREA: 6751 D - RO	DIRETOR TÉCNICO/EMDUR JOSÉ EDUARDO PIRES	DESENHO: IZELAND S. DE OLIVEIRA	